

CombiProtect manuale utente

Aggiornato il March 25, 2021



CombiProtect è un dispositivo che comprende un rilevatore di movimento wireless con angolo di visione di 88,5° e distanza di rilevamento fino a 12 metri e un rilevatore di rottura vetro con distanza di rilevamento fino a 9 metri. Il dispositivo ignora gli animali e rileva il movimento delle persone non appena entrano nella zona protetta. Il dispositivo può funzionare fino a 5 anni con la batteria pre-installata e si usa in interni.

CombiProtect funziona all'interno del sistema di sicurezza Ajax, connettendosi a un hub di Ajax tramite il protocollo protetto Jeweller. Il raggio di comunicazione si estende fino a 1.200 metri in campo aperto. Il rilevatore può inoltre essere usato come parte di un'unità centrale di sicurezza di terze parti, tramite i moduli di integrazione uartBridge o ocBridge Plus.

Il rilevatore si configura tramite applicazione mobile per smartphone con sistema operativo iOS e Android. L'utente riceve una notifica per tutti gli eventi tramite notifiche push, SMS e telefonate (se attivate).

Il sistema di sicurezza Ajax è completamente autonomo; qualora l'utente lo desidera, è possibile connetterlo alla centrale di ricezione allarmi di un istituto di

Compra il rilevatore rottura vetro e movimento wireless CombiProtect

Elementi funzionali

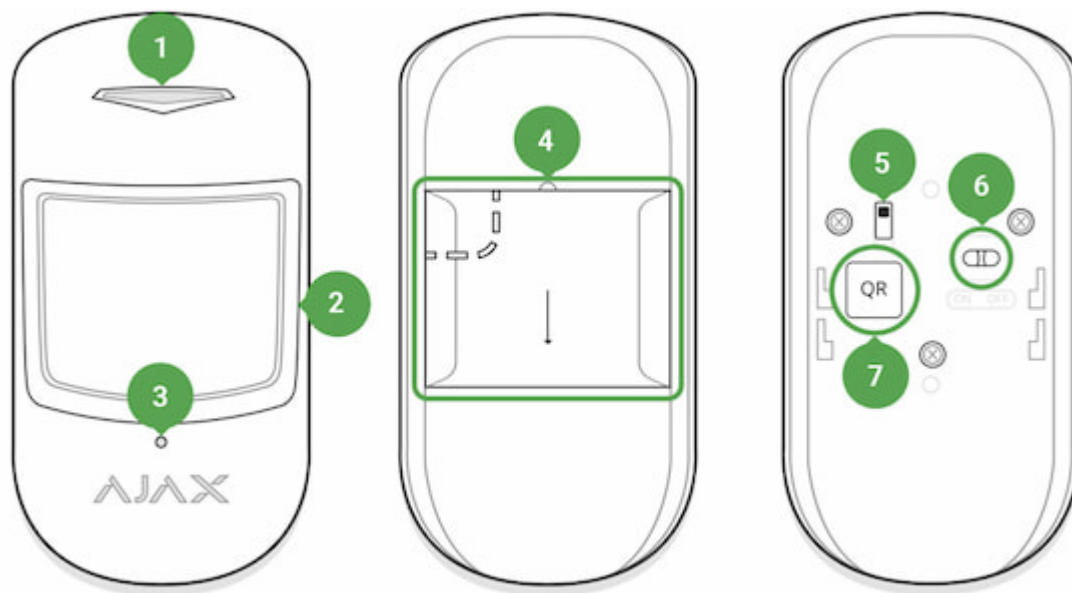

1. Indicatore luminoso
2. Lenti del rilevatore di movimento
3. Foro per microfono
4. Pannello di montaggio SmartBracket (la parte perforata è necessaria per azionare il tamper in caso di tentativo di rimozione del rilevatore dalla superficie)
5. Pulsante tamper anti-manomissione
6. Pulsante di accensione del dispositivo
7. Codice QR

Funzionamento

CombiProtect unisce due tipi di dispositivi di sicurezza: un rilevatore di movimento e un rilevatore di rottura vetro.

Il sensore PIR termico identifica le intrusioni all'interno di una stanza protetta tramite il rilevamento di oggetti in movimento con una temperatura simile a

quella del corpo umano. Il rilevatore ignora gli animali domestici: basta selezionare la sensibilità appropriata tra le impostazioni.

Il microfono a elettrete rileva eventuali rotture di vetri. Il sistema di registro eventi intelligente prevede che si registri una sequenza di suoni di natura specifica – un colpo secco seguito dal rumore di frammenti che cadono – per evitare azionamenti accidentali.



Il rilevatore CombiProtect non si attiva in caso di rottura qualora sia stata applicata al vetro una pellicola di qualsiasi tipo (antiurto, per la protezione dal sole, decorativa, o altro). In questi casi, si raccomanda l'uso di un rilevatore di apertura wireless [DoorProtect Plus](#), con sensore d'urto e di apertura della ribalta.

Se azionato, il rilevatore impostato in modalità rilevamento intrusione trasmette immediatamente un segnale d'allarme all'hub di Ajax, attivando le sirene connesse all'hub e inviando una notifica all'utente e all'istituto di vigilanza privato.

Per inserire il sistema di sicurezza Ajax (incluso il rilevatore Ajax CombiProtect) è possibile utilizzare [l'app di Ajax Security System](#), il telecomando [SpaceControl](#) o [KeyPad](#).

Se il rilevatore registra un movimento prima che il sistema sia stato impostato in modalità rilevamento intrusione, il dispositivo non entrerà immediatamente in modalità rilevamento intrusione, ma solo durante la successiva richiesta di connessione all'hub.

Connettere il rilevatore al sistema di sicurezza Ajax

Il rilevatore si connette all'hub e si configura tramite l'applicazione mobile del sistema di sicurezza Ajax. Per attivare la connessione, individuare il rilevatore e l'hub all'interno del raggio di comunicazione e seguire la procedura di aggiunta di un dispositivo.

Connessione del rilevatore all'hub

Prima di avviare la connessione:

1. Installare l'applicazione di Ajax sul proprio smartphone, seguendo le indicazioni contenute nelle istruzioni dell'hub. Creare un account, aggiungere l'hub all'applicazione e creare almeno una stanza.
2. Lanciare l'applicazione Ajax.
3. Accendere l'hub e verificare la connessione internet (via cavo Ethernet e/o rete GSM).
4. Assicurarsi che l'hub sia disinserito e non avvii aggiornamenti verificando il suo stato tramite l'applicazione mobile.



Solamente gli utenti con privilegi di amministratore possono aggiungere il dispositivo all'hub

Come connettere il rilevatore all'hub:

1. Selezionare l'opzione **Aggiungere dispositivo** sull'applicazione di Ajax.
2. Dare un nome al dispositivo, scansionare/trascrivere il suo **codice QR** (che si trova sulla custodia e sulla scatola) e selezionare la stanza dove è localizzato.



3. Selezionare **Aggiungere** – verrà avviato un conto alla rovescia.
4. Accendere il dispositivo.



Per avviare il processo di rilevamento e interfacciamento, il rilevatore deve essere localizzato all'interno dell'area di copertura della rete wireless dell'hub (in un unico locale protetto).

La richiesta di connessione all'hub viene trasmessa per un breve periodo di tempo appena si accede il dispositivo.

Se la connessione all'hub di Ajax fallisce, spegnere il rilevatore per 5 secondi e ripetere la procedura.

Quando il rilevatore è connesso all'hub, comparirà nella lista dei dispositivi dell'hub sull'applicazione. Gli aggiornamenti di stato del rilevatore che compaiono nella lista dipendono dal periodo di richiesta di connessione selezionato nelle impostazioni dell'hub. Il valore predefinito è di 36 secondi.

Connettere il Rilevatore a Sistemi di sicurezza di terze parti

Per connettere il rilevatore a un'unità centrale di sicurezza di terze parti usando il modulo di integrazione [uartBridge](#) o [ocBridge Plus](#), si prega di seguire le indicazioni contenute nel manuale del dispositivo in questione.

Stato del dispositivo

1. Dispositivi 

2. CombiProtect

Parametro	Valore
Temperatura	Temperatura del Rilevatore. Misurata a livello del processore, cambia gradualmente
Intensità segnale	Intensità del segnale tra l'hub e il rilevatore
Livello batteria	<p>Livello di carica della batteria del dispositivi. Visualizzato in percentuale</p> <p><u>Come viene visualizzata la carica della batteria nelle app Ajax</u></p>
Tamper	Modalità tamper anti-sabotaggio del rilevatore, che risponde ai tentativi di rimozione o in caso di danni alla custodia
Ritardo durante entrata, sec	Durata del ritardo durante l'entrata
Ritardo durante uscita, sec	Durata del ritardo durante l'uscita
Instradati attraverso ReX	Visualizza lo stato di utilizzo del ripetitore ReX
Sensibilità rilevatore di movimento	Livello di sensibilità del rilevatore di movimento
Rilevatore di movimento sempre attivo	Se attivato, il rilevatore di movimento è sempre in modalità inserita
Sensibilità protezione vetro	Livello di sensibilità del rilevatore di rottura vetro
Protezione vetro sempre attiva	Se attivata, il rilevatore di rottura vetro è sempre in modalità inserita
Disattivazione temporanea	<p>Mostra lo stato della funzione di disattivazione temporanea del dispositivo:</p> <ul style="list-style-type: none"> • No – il dispositivo funziona normalmente e trasmette tutti gli eventi. • Solo coperchio – l'amministratore dell'hub ha disabilitato le notifiche di attivazione sulla custodia del dispositivo. • Interamente – il dispositivo è completamente escluso dal funzionamento del sistema dall'amministratore dell'hub. Il dispositivo non segue i comandi del sistema e non segnala allarmi o altri eventi. • Dal numero di allarmi – il dispositivo viene automaticamente disattivato al superamento del numero di allarmi (specificato nelle impostazioni per la

	disattivazione automatica dei dispositivi). La funzione è configurata nell'app Ajax PRO.
Firmware	Versione del firmware del rilevatore
ID dispositivo	Codice di identificazione del dispositivo

Configurare il Rilevatore

1. Dispositivi 

2. CombiProtect

3. Impostazioni 

Impostazioni	Valore
Primo campo	Nome del rilevatore, può essere modificato
Stanza	Selezionare la stanza virtuale a cui è assegnato il dispositivo
Rilevatore di movimento	Se attivato, verrà azionato il rilevatore di movimento
Sensibilità rilevatore di movimento	Selezionare il livello di sensibilità del rilevatore di movimento: <ul style="list-style-type: none"> • Alta • Normale • Bassa
Rilevatore di movimento sempre attivo	Se attivato, il rilevatore registra costantemente il movimento
Indicazione LED di allarme	Permette di disattivare il lampeggio dell'indicatore LED durante un allarme. Disponibile per dispositivi con versione firmware 5.55.0.0 o superiore <u>Come trovare la versione del firmware o l'ID del rilevatore o del dispositivo</u>
Protezione vetro attivata	Se attivata, verrà azionato il rilevatore di rottura

	vetro
Sensibilità protezione vetro	<p>Selezionare il livello di sensibilità del rilevatore di rottura vetro:</p> <ul style="list-style-type: none"> • Alta • Normale • Bassa
Protezione vetro sempre attiva	Se attivata, il rilevatore registra costantemente l'eventuale rottura di vetri
Ritardo durante entrata, sec	Selezionare la durata del ritardo durante l'entrata
Ritardo durante uscita, sec	Selezionare la durata del ritardo durante l'uscita
Ritardi in modalità notturna	Ritardi attivati quando il dispositivo è in modalità notturna
Inserire dispositivo in modalità notturna	Se attivato, il rilevatore passerà alla modalità inserita quando è in modalità notturna
Sirena in caso di rilevamento movimento	Quando è attivato, le <u>sirene</u>, connesse al sistema di sicurezza , si attivano quando viene rilevato un movimento
Sirena in caso di rilevamento rottura vetro	Quando è attivato, le <u>sirene</u>, connesse al sistema di sicurezza , si attivano quando viene rilevata la rottura di un vetro
Test di intensità del segnale	Il rilevatore passa alla modalità test di intensità del segnale
Test zona di rilevamento	Il rilevatore passa alla modalità test dell'area di rilevamento
Test di fading del segnale	Il rilevatore passa alla modalità test di fading del segnale (disponibile per i rilevatori con versione del firmware 3.50 o successive)
Disattivazione temporanea	<p>Permette all'utente di scollegare il dispositivo senza rimuoverlo dal sistema.</p> <p>Sono disponibili due opzioni:</p> <ul style="list-style-type: none"> • Disattiva completamente – il dispositivo non eseguirà comandi di sistema o non parteciperà a scenari di automazione e il sistema ignorerà gli allarmi del dispositivo e le altre notifiche

	<ul style="list-style-type: none"> • Disattiva notifiche tamper – il sistema ignorerà solo le notifiche relative all’attivazione del pulsante di manomissione del dispositivo <p><u>Ulteriori informazioni sulla disattivazione temporanea dei dispositivi</u></p> <p>Il sistema può anche disattivare automaticamente i dispositivi quando il numero di allarmi impostato viene superato.</p> <p><u>Ulteriori informazioni sulla disattivazione automatica dei dispositivi</u></p>
Guida utente	Da accesso alla guida utente del rilevatore
Disconnettere dispositivo	Disconnette il rilevatore dall’hub e cancella le impostazioni del dispositivo

Indicazione

Evento	Indicazione	Note
Accendere il rilevatore	Si illumina con luce verde per circa un secondo	
Connessione del rilevatore all’ <u>hub</u> , a <u>ocBridge Plus</u> e a <u>uartBridge</u>	Rimane acceso per alcuni secondi	
Allarme/attivazione tamper	Si illumina con luce verde per circa un secondo	L’allarme viene inviato ogni 5 secondi
Sostituzione della batteria	Durante l’allarme, si illumina lentamente con luce verde e si spegne lentamente	La procedura di sostituzione della batteria del rilevatore è descritta nel paragrafo <u>Sostituzione della batteria</u>

Test di funzionalità

Il sistema di sicurezza Ajax consente di effettuare dei test per verificare la funzionalità dei dispositivi connessi.

I test non vengono avviati subito ma entro un periodo di tempo di 36 secondi in base alle impostazioni standard. Il tempo di avvio dei test dipende dalle impostazioni dell'intervallo di scansione del rilevatore (paragrafo sulle impostazioni "**Jeweller**" all'interno delle impostazioni dell'hub).

Test di intensità del segnale

Test area di rilevamento

- Test zona di rilevamento rottura vetro
- Test zona di rilevamento movimento

Test di fading del segnale

Installare il rilevatore

Selezione del luogo di installazione del rilevatore

Le dimensioni totali dell'area protetta e, di conseguenza, l'efficienza del sistema di sicurezza dipendono dal luogo di installazione del rilevatore.



Il dispositivo è destinato esclusivamente all'installazione negli spazi interni.

Il luogo di installazione del rilevatore CombiProtect influenza la connessione con l'hub e l'eventuale presenza di ostacoli tra i dispositivi che bloccano la trasmissione del segnale radio. Tali ostacoli possono essere pareti, pavimenti o oggetti di grandi dimensioni all'interno di una stanza.



Verificare il livello del segnale nel luogo di installazione

Se il livello di segnale è di una tacca, non è garantito il funzionamento stabile del sistema di sicurezza. Si prega di prendere eventuali misure per migliorare la qualità del segnale! Come prima cosa, provare a spostare il dispositivo: uno spostamento di soli 20 cm può migliorare notevolmente la qualità della ricezione.

Se, dopo lo spostamento, il dispositivo presenta ancora un'intensità di segnale bassa o instabile, utilizzare un ripetitore del segnale radio ReX.

Si raccomanda di orientare le lenti del rilevatore in maniera perpendicolare al probabile punto di accesso alla stanza. Il microfono del rilevatore deve essere posizionato mantenendo un angolo di non oltre 90 gradi rispetto alla finestra.

Assicurarsi che non siano presenti mobili, piante domestiche, vasi, strutture decorative o in vetro che bloccano il campo visivo del rilevatore.

Si raccomanda di installare il rilevatore a un'altezza di 2,4 metri.

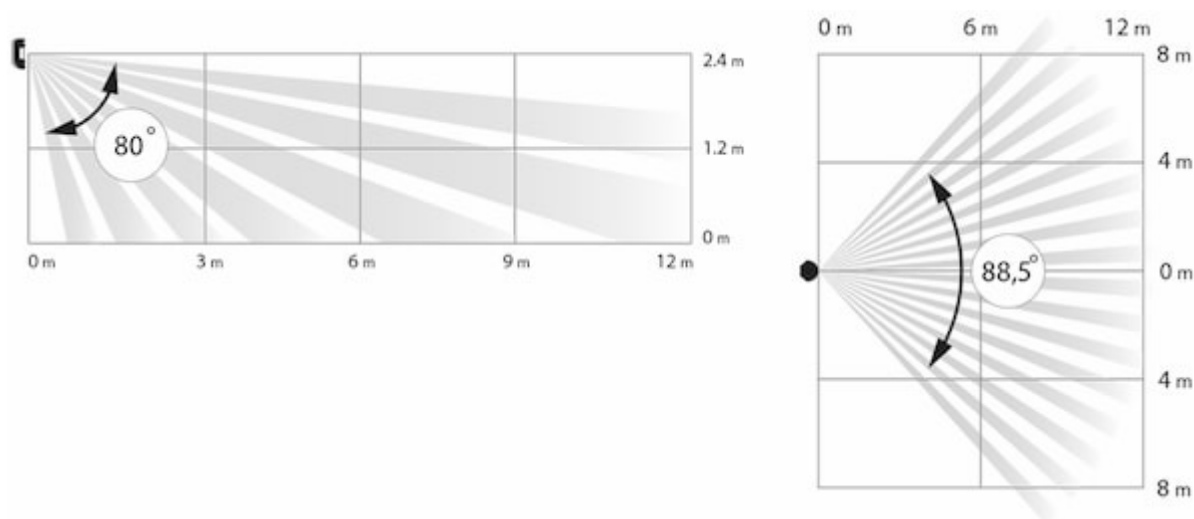

Se il rilevatore non viene installato all'altezza consigliata, la zona di rilevamento del movimento sarà ridotta e il funzionamento dell'opzione ignora animali risulterà compromesso.

Perché i rilevatori di movimento reagiscono con gli animali e come evitarlo

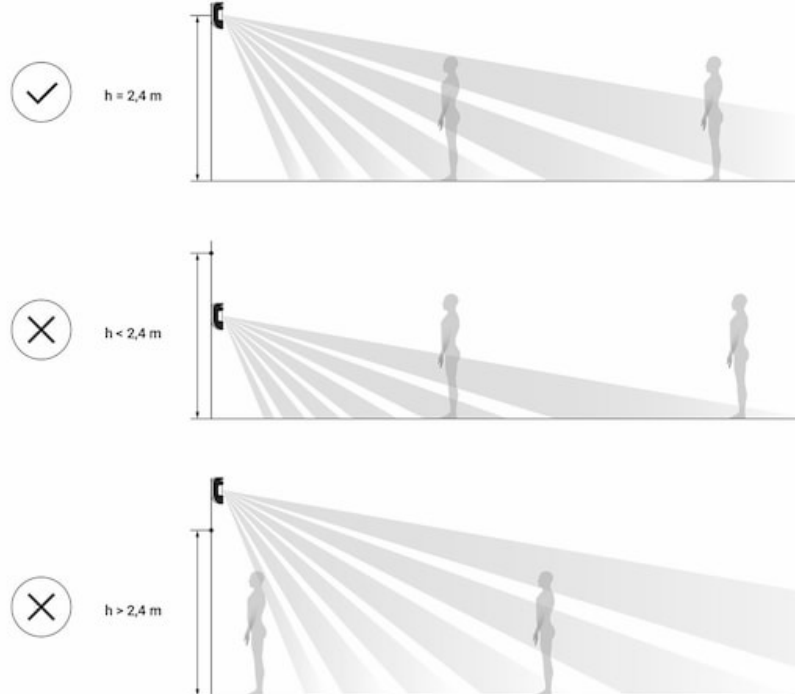

Installazione del rilevatore



Prima di installare il rilevatore, assicurarsi di aver selezionato il luogo di installazione ideale in base alle linee guida contenute nel presente manuale

Il rilevatore CombiProtect deve essere fissato a una superficie verticale o posizionato in un angolo.

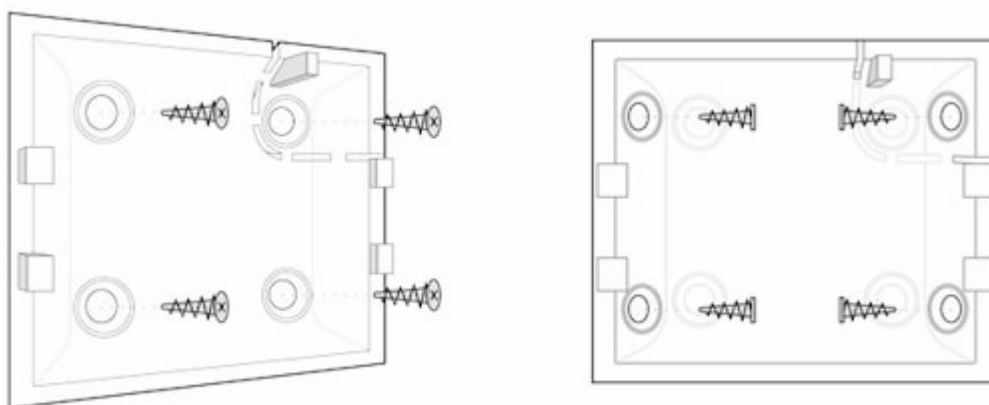

1. Fissare il pannello SmartBracket alla superficie usando le viti in dotazione in almeno due punti (uno dei quali deve essere sopra il tamper). Se si sceglie di usare altri metodi di fissaggio, si prega di assicurarsi che non danneggino o deformino il pannello.



Il nastro biadesivo può essere usato per fissare il rilevatore solo in maniera temporanea. Con il passare del tempo, il nastro si secca e può causare la caduta del rilevatore e l'attivazione del sistema di sicurezza. Inoltre, il dispositivo può subire guasti in seguito all'impatto dovuto alla caduta.

2. Posizionare il rilevatore sul pannello di montaggio. Non appena il rilevatore è fissato al pannello SmartBracket, la luce LED lampeggia per segnalare che il tamper sul rilevatore è chiuso.

Se l'indicatore luminoso del rilevatore non si illumina dopo l'installazione sul pannello SmartBracket, verificare la modalità tamper sull'applicazione del Sistema di sicurezza Ajax e in seguito la tenuta del fissaggio al pannello.

Se il rilevatore viene rimosso dalla superficie o dal pannello di fissaggio, si riceverà la seguente notifica.

Non installare il rilevatore:

1. fuori dai locali protetti (all'esterno);
2. orientato verso una finestra, con le lenti del rilevatore esposte alla luce diretta del sole;
3. di fronte a oggetti la cui temperatura cambia rapidamente (ad esempio fonti di riscaldamento elettriche o a gas);
4. di fronte a oggetti in movimento con una temperatura simile a quella del corpo umano (tende che oscillano sopra a un termosifone);
5. di fronte a superfici riflettenti (specchi);
6. in luoghi dove l'aria circola rapidamente (con ventilatori, porte e finestre aperte);
7. vicino a oggetti in metallo o specchi, in quanto potrebbero attenuare o bloccare il segnale;
8. all'interno di locali la cui temperatura e umidità superano i limiti indicati nelle specifiche;
9. più vicino di 1 metro dal hub.

Manutenzione e sostituzione della batteria del rilevatore

Verificare regolarmente la capacità operativa del rilevatore CombiProtect.

Mantenere pulita la custodia del rilevatore rimuovendo immediatamente polvere, ragnatele e altre impurità. Utilizzare una salvietta morbida e asciutta per le operazioni di manutenzione dell'apparecchiatura.

Per pulire il rilevatore, evitare l'uso di sostanze contenenti alcol, acetone, benzina o altri solventi attivi. Pulire le lenti accuratamente e delicatamente. Eventuali graffi sulla plastica possono causare una riduzione della sensibilità del rilevatore.

La batteria installata sul rilevatore assicura fino a 5 anni di funzionamento autonomo (con intervallo di frequenza di connessione dell'hub impostato a 3 minuti). Se la batteria del rilevatore è scarica, il sistema di sicurezza invia le relative notifiche e la luce LED si accende e si spegne nel caso in cui il rilevatore rilevi un movimento o si attivi il tamper anti-manomissione.

Per sostituire la batteria, spegnere il dispositivo, allentare tre viti e rimuovere il pannello frontale del rilevatore. Sostituire la batteria con una nuova batteria di tipo CR123A, rispettando la polarità.

Per quanto tempo i dispositivi Ajax funzionano a batterie e cosa influisce sulla durata

Sostituzione della batteria

Specifiche tecniche

Elemento sensore	Sensore PIR (movimento) Microfono a elettrete (rottura vetro)
Distanza di rilevamento movimento	Fino a 12 m
Angoli di visione del rilevatore di movimento (orizzontale/verticale)	88.5° / 80°
Velocità di rilevamento del movimento	Da 0,3 a 2 m/s
Opzione "Ignora animali domestici"	Fino a 20 kg di peso, fino a 50 cm di altezza <u>Perché i rilevatori di movimento reagiscono con gli animali e come evitarlo ></u>

Distanza di rilevamento rottura vetro	Fino a 9 m
Angolo di copertura del microfono	180°
Tamper anti-sabotaggio	Si
Banda di frequenza	868.0 – 868.6 MHz o 868.7 – 869.2 MHz, in base al luogo di acquisto
Compatibilità	Funziona con Ajax hubs , ripetitori di segnale , ocBridge Plus , uartBridge
Massima potenza di uscita RF	Fino a 20 mW
Modulazione del segnale radio	GFSK
Raggio del segnale radio	Fino a 1.200 m (in campo aperto)
Alimentazione	1 batteria CR123A, 3 V
Durata della batteria	Fino a 5 anni
Installazione	Interni
Temperature di funzionamento	Da -10°C a +40°C
Umidità di funzionamento	Fino al 75%
Dimensioni totali	110 × 65 × 50 mm
Peso	92 g
Certificazione	Grado di sicurezza 2, classe ambientale II in conformità ai requisiti dello standard EN 50131-1, EN 50131-2-7-1, EN 50131-2-2, EN 50131-5-3

Set completo

1. CombiProtect
2. Pannello per il montaggio SmartBracket
3. Batteria CR123A (pre-installata)
4. Kit di installazione
5. Guida rapida

Garanzia

La garanzia per i prodotti "AJAX SYSTEMS MANUFACTURING" LIMITED LIABILITY COMPANY è valida per 2 anni a partire dalla data di acquisto e non si applica alla batteria pre-installata.

Se il dispositivo non funziona correttamente, si prega di contattare il servizio di supporto. Nella metà dei casi si riesce a risolvere i problemi tecnici a distanza!

[Testo integrale della garanzia](#)

[Contratto con l'utente finale](#)

Supporto tecnico: **support@ajax.systems**